

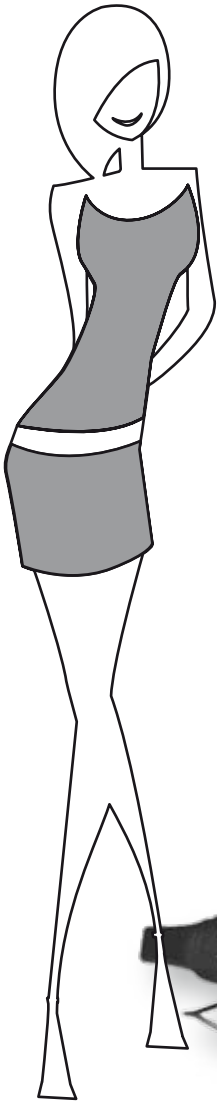

ace

gamme
koala
sono portable



[mode d'emploi]

PRÉFACE

Merci d'avoir choisi une sonorisation portable de la gamme KOALA. Ce mode d'emploi vous fournit des instructions et descriptions complètes de l'unité. Veuillez le lire dans sa totalité avant toute utilisation afin de vous permettre d'en tirer les meilleures performances.

SOMMAIRE

La famille KOALA	1
Description de l'unité principale	2
Pied d'enceinte et fixation murale.....	3
Fonctionnement de la commande de volume, de l'entrée et de la sortie auxiliaires	4
Comment agrandir le champ sonore sans fil	5
Utilisation du récepteur sans fil U701	6
Description du lecteur audio numérique MP501	7
Fonctionnement du lecteur audio numérique MP501	8
Utilisation du micro à main sans fil WH701	9 ~ 10
Utilisation de l'émetteur sans fil de ceinture WB701	11 ~ 12
Guide de dépannage	13
Directives de maintenance de la gamme KOALA	14 ~ 15
Caractéristiques techniques	16 ~ 17

LA FAMILLE KOALA

K500

Enceinte amplifiée portable



K500M

Enceinte amplifiée portable avec lecteur MP3/USB/SD intégré MP-501



K500U1

Sonorisation portable sans fil avec 1 récepteur



K500U2

Sonorisation portable sans fil avec 2 récepteurs



K500MU1

Sonorisation portable sans fil avec lecteur MP3/USB/SD et 1 récepteur



K500MU2

Sonorisation portable sans fil avec lecteur MP3/USB/SD et 2 récepteurs



DESCRIPTION DE L'UNITÉ PRINCIPALE

Parties et fonctions du KOALA



1. U701 récepteur sans fil
2. Haut parleur 13 cm (large bande)
3. MP701 lecteur audio numérique MP3/USB/SD, en option
4. Entrée/sortie auxiliaire, commande de volume
5. Plaque de compartiment de batterie
6. Voyant de charge
7. Interrupteur d'alimentation
8. Prise d'entrée CC (chargeur externe)
9. Embase pour pied d'enceinte

Comment changer la batterie



Dévissez la plaque du compartiment de batterie.



Sortez la batterie.



Débranchez les câbles et installez une batterie neuve.

Rouge : (+) anode

Noir : (-) cathode

PIED D'ENCEINTE ET FIXATION MURALE

Méthodes de montage du KOALA.

1.



Montage sur un pied de micro.

2.



Montage sur un pied d'enceinte (SS35).

3.



Montage avec une fixation murale (SB500).

1.

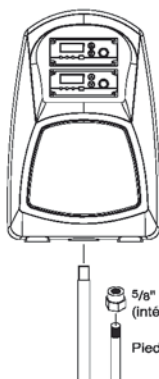

5/8" - 27
(intégré au boîtier)

Pied de micro

2.

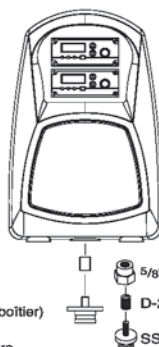

5/8" - 27

D-2

SS35

3.



5/8" - 27

D-2

Entretoise
SB500

Panneau de commande du volume, entrée et sortie

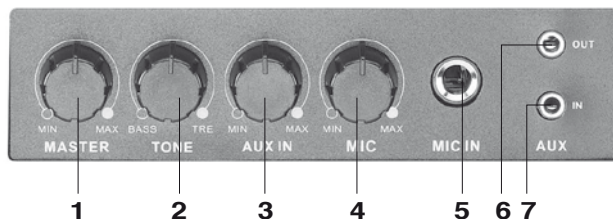

- | | |
|------------------|--|
| 1. Bouton Master | 5. Prise d'entrée micro asymétrique (jack 6,35 mm) |
| 2. Bouton Tone | 6. Prise de sortie Aux (mini-jack 3,5 mm) |
| 3. Bouton Aux In | 7. Prise d'entrée Aux (mini-jack 3,5 mm) |
| 4. Bouton Mic | |

Utilisation :

L'entrée dans le système, la sortie du système et le volume du son peuvent être contrôlés par cette unité. Le bouton MASTER règle le volume de toute source audio entrant dans le système (par exemple module récepteur sans fil, module lecteur audio numérique, prise d'entrée auxiliaire et micro filaire). TONE peut régler le timbre de toutes les sources audio contrôlées par le bouton MASTER. Quand le bouton TONE est en position médiane, il n'a pas d'effet sur les sources audio.

La prise AUX IN reçoit les sources audio externes, comme par exemple un lecteur de CD, un iPod.... etc.

La prise AUX OUT est destinée à relier la sonorisation à un amplificateur externe ou à une autre sonorisation. Le signal audio produit par cette prise peut venir du module récepteur sans fil, du module lecteur audio numérique, de la prise AUX IN et du microphone filaire.

COMMENT AGRANDIR LE CHAMP SONORE SANS FIL **OPTION**

Voici un moyen d'agrandir le champ de diffusion sonore. Utilisez simplement comme émetteur un P750TR-CDU1 (image 1) ou un TR-770T (image 2) ; le K500U1 ou le K500MU1 servira de récepteur. Vous pouvez alors élargir le champ sonore en ajoutant autant de K500U1 ou de K500MU1 que nécessaire dans la zone de réception (image 3).



P750TR-CDU1

Sonorisation portable sans fil

(image 1)



TR-770T

Émetteur fixe

(image 2)



(image 3 : champ de diffusion sonore élargi)

Module récepteur sans UHF U701

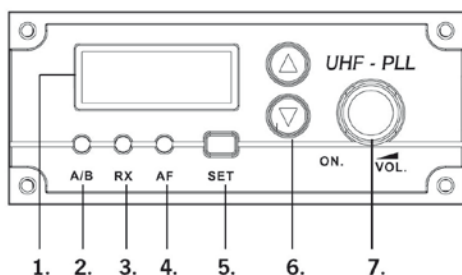

1. Écran LCD (affichant canal et fréquence)
2. Témoin d'antenne
3. Témoin de réception RX
4. Témoin de fréquence audio AF
5. Touche de réglage SET
6. Touches Δ/∇
7. Interrupteur d'alimentation/
bouton de volume

Utilisation du U701

1. Tournez l'interrupteur d'alimentation/bouton de volume (7) dans le sens horaire jusqu'à ce qu'un "clac" signale la mise sous tension. L'écran LCD s'allumera et affichera le numéro de canal. Continuer la rotation dans le sens horaire augmentera le volume du son et vice versa. Tournez l'interrupteur d'alimentation/bouton de volume dans le sens anti-horaire jusqu'à ce que vous entendiez un "clac" pour éteindre l'appareil.

L'écran LCD affichera **OFF** et s'éteindra après 2 ~ 3 secondes.

2. Choix/réglage du canal









L'écran LCD affichera le numéro de canal sélectionné, **CH.01** par exemple. Pressez la touche SET (5) durant une seconde pour changer le canal. Quand le numéro de canal clignote **CH.01**, changez-en pour celui voulu (ch1~ch16) à l'aide des touches Δ/∇ (6) puis pressez SET (5) pour valider ce changement.

※ Quand deux récepteurs sont utilisés en même temps, veillez à ce qu'ils soient réglés sur des canaux différents.

3. Pressez Δ ou ∇ pour afficher le canal qui est en service.

Lecteur audio numérique MP3/USB/SD MP501



1. POWER : met sous/hors service le lecteur MP501
2. Écran LCD : affiche le numéro de dossier/numéro de piste/durée/source musicale/mode de lecture/statut
3. REPEAT : entraîne la lecture en boucle de la piste
4. PREV /  : retour au dossier/piste précédent
5. NEXT /  : saut au dossier/piste suivant
6. STOP /  : arrête la lecture de la musique
7. PLAY /  : lecture/pause
8. Entrée pour carte SD : pour insérer une carte mémoire SD
9. Port USB : à raccorder à la source USB
10. VOL- /  : pour baisser le volume
11. VOL+ /  : pour augmenter le volume
12. FOLDER /  : pour sélectionner un autre dossier que celui du morceau actuellement lu
13. MUTE /  : coupe le son

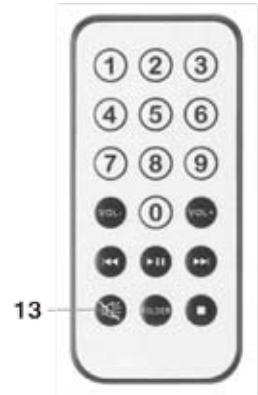

MP501

Télécommande

■ Indications de fonctionnement du MP501

1. Quand vous branchez votre source musicale USB au MP501, la lecture des fichiers MP3 démarre automatiquement. L'écran LCD affiche le dossier actuel/le numéro de piste/la durée de lecture.
2. Quand le MP501 a en même temps une source USB et une carte SD, c'est la source USB qui a priorité pour être lue par le MP501. Quand vous débranchez l'USB et retirez la carte SD, le MP501 cesse de lire la musique et mémorise le dernier dossier/numéro de piste lu afin de reprendre la lecture par la même piste lors de la réinsertion de la carte SD ou du branchement du même périphérique USB.
3. Si vous débranchez le périphérique USB ou sortez la carte SD après avoir pressé STOP (6), le MP501 ne mémorise pas le dernier dossier/numéro de piste lu ; quand vous rebranchez le même périphérique USB ou réinsérez la même carte SD, le MP501 commence la lecture du début.
4. Pour sortir la carte SD, appuyez délicatement dessus et elle devrait s'éjecter automatiquement ; ne pas tenter de l'arracher au risque de l'endommager, de même que le lecteur musical.
5. Pressez la touche FOLDER (12) pour activer la fonction de sélection de dossier. Pour changer de dossier, utilisez NEXT (5) ou PREV (4) puis pressez PLAY (7) pour valider la sélection de dossier.

UTILISATION DU MICROPHONE A MAIN SANS FIL OPTION

Microphone à main sans fil UHF (W701)

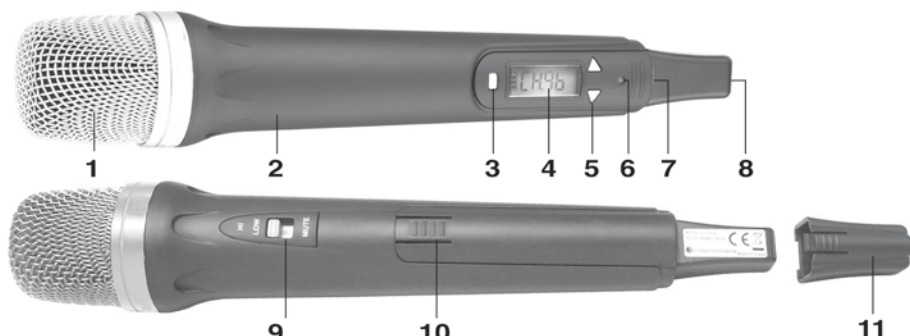

- | | | |
|----------------------|---|------------------------------|
| 1. Grille anti-vent | 5. Sélecteur Δ/∇ de fréquence | 9. Sélecteur HI / LOW / MUTE |
| 2. Corps caoutchouté | 6. LED témoin d'alimentation | 10. Compartiment des piles |
| 3. Touche de réglage | 7. Interrupteur d'alimentation | 11. Capuchon d'extrémité |
| 4. Écran LCD | 8. Port de recharge | |
- (affichant canal, fréquence et autonomie des piles)

Installation des piles



1. Retirez le capuchon d'extrémité (11).

2. Faites glisser le capot du compartiment des piles (10).

3. Insérez correctement les batteries (2 batteries NiMH AA 1,2 V rechargeables ou piles alcalines 1,5 V)



※ Remplacez le capuchon (11). Cela assure le blocage du capot du compartiment des piles et lui évite de tomber.

ATTENTION :

※ N'utilisez PAS de batteries plus puissantes (par ex. des batteries Ni-MH de plus de 2300 mAh risquent de ne pas pouvoir être retirées du compartiment).

Réglage de fréquence et fonctionnement du WH701

- Appuyez sur l'interrupteur d'alimentation durant 2~3 secondes pour allumer le micro. Le témoin d'alimentation s'allume et l'écran LCD affiche $0n$.
- Réglage/changement du canal**
L'écran LCD affiche le canal sélectionné, par exemple $CH.01$. Pressez la touche de réglage (3) durant 2~3 secondes pour changer de canal. Quand le numéro de canal clignote $CH.01$, choisissez le canal voulu (ch1~ ch16) à l'aide des touches Δ/∇ (5) puis pressez la touche de réglage (3) pour valider le changement.
※ Veillez à ce que l'émetteur et le récepteur soient sur le même canal.
※ Quand deux récepteurs sont utilisés en même temps et nécessitent des canaux différents, suivez simplement les étapes ci-dessus pour faire le réglage.
- Pressez Δ ou ∇ pour afficher le canal actuellement en service.

Microphone à main sans fil UHF

- (9) HIhaute sensibilité
LOWbasse sensibilité
MUTE ...silence

Quand le microphone doit rester temporairement inutilisé, basculez-le en mode MUTE pour éviter la transmission de tout signal indésirable. Sélectionnez la sensibilité haute (HI)/basse (LOW) en fonction de vos préférences personnelles ou de l'application.



La charge peut facilement être connue grâce à la jauge de pile  affichée dans l'écran LCD. Une énergie suffisante assure une bonne qualité de transmission. Veillez à ce que le microphone utilisé soit toujours suffisamment alimenté.

Comment charger le microphone à main sans fil WH701

Quand la charge des batteries (Ni-MH rechargeables) devient insuffisante, rechargez simplement les batteries via la base chargeur DC701.

ATTENTION :

- ※ Seules des batteries Ni-MH rechargeables peuvent être chargées. Tenter de charger d'autres batteries peut entraîner une coulure ou une explosion.
- ※ Veuillez retirer les batteries de l'unité en cas de non utilisation prolongée, pour éviter toute coulure.

UTILISATION DE L'ÉMETTEUR SANS FIL DE CEINTURE OPTION

Émetteur sans fil UHF de ceinture (WB701)

1. Antenne souple
2. Commande de coupure du son (Mute)
3. Interrupteur d'alimentation
4. Prise d'entrée micro : mini-XLR
5. Témoin d'alimentation
6. Sélecteur de sensibilité
7. Entrée auxiliaire
8. Touche de réglage
9. Écran LCD
10. Touches de sélection de canal Δ/∇
11. Embase de chargement

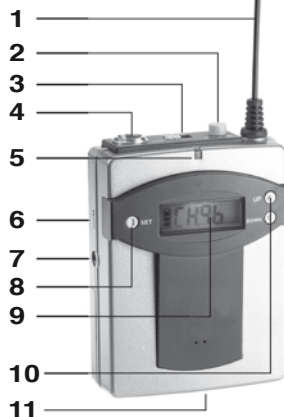

Installation des piles (WB701)

1. Ouvrez le compartiment des piles.
2. Insérez correctement deux piles AA.

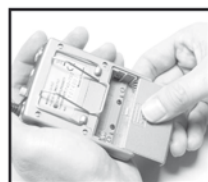

Utilisation de l'émetteur sans fil de ceinture (WB701)

1. Allumez-le avec l'interrupteur d'alimentation (3). Le témoin d'alimentation s'allume en rouge et l'écran LCD affiche quand l'action a réussi.
2. **Réglage/changement du canal :**
L'écran LCD affiche le canal sélectionné, par exemple . Pressez la touche de réglage (8) durant 2~3 secondes pour changer de canal. Quand le numéro de canal clignote , choisissez le canal voulu (ch1~ ch16) à l'aide des touches Δ/∇ (10) puis pressez la touche de réglage (8) pour valider le changement.
 - ※ Veillez à ce que l'émetteur et le récepteur soient sur le même canal.
 - ※ Quand deux récepteurs sont utilisés en même temps et nécessitent des canaux différents, suivez simplement les étapes ci-dessus pour faire le réglage.
3. Le micro cravate LM-90 et le micro serre-tête HBM-50C sont recommandés pour le WB701.

UTILISATION DE L'ÉMETTEUR SANS FIL DE CEINTURE OPTION

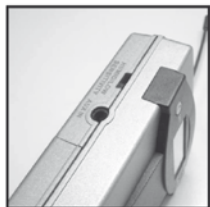

La sensibilité peut être réglée (6) en fonction de vos préférences personnelles ou des occasions d'utilisation.

HI haute sensibilité

MID sensibilité moyenne

LOW ... basse sensibilité

Aux in ... pour une entrée audio externe (7), par exemple un lecteur de MP3.

MUTE ... pressez la touche MUTE quand vous n'utilisez pas temporairement l'émetteur afin de passer en mode silencieux. Pressez-la à nouveau pour sortir de ce mode.

La charge peut facilement être connue grâce à la jauge de pile  affichée dans l'écran LCD. Une énergie suffisante assure une bonne qualité de transmission. Veillez à ce que le microphone utilisé soit toujours suffisamment alimenté. La base chargeur DC701 (représenté en photo) permet de mettre en charge un émetteur WB701 + WH701 en même temps. C'est une solution économique de chargement.



DC701

ATTENTION :

- ※ Seules des batteries Ni-MH rechargeables peuvent être chargées. Tenter de charger d'autres batteries peut entraîner une coulure ou une explosion.
- ※ Veuillez retirer les batteries de l'unité en cas de non utilisation prolongée, pour éviter toute coulure.

ATTENTION

1. Évitez la pluie et les lieux humides pour ne pas risquer de panne ni de choc électrique.
2. Évitez à l'unité d'être pressée, heurtée, et ne la laissez pas tomber.
3. N'utilisez que l'alimentation secteur recommandée sous peine de panne ou de danger.

■ Pas de mise sous tension

Assurez-vous que les piles/batteries ont été correctement insérées.
Vérifiez qu'elles sont suffisamment chargées

■ L'écran LCD affiche " Err " à la mise sous tension

Veillez contacter le revendeur auprès duquel vous avez acheté cette unité.

■ L'écran LCD affiche des informations confuses

Retirez les piles/batteries et réinstallez-les.

■ Pas de sortie de son :

- Assurez-vous que l'émetteur et le récepteur sont sur le même canal.
- Assurez-vous que les boutons de volume de l'émetteur et du récepteur ne sont pas réglés trop bas.
- Vérifiez que la touche MUTE n'a pas été pressée.
- Assurez-vous que l'émetteur et le récepteur sont sur la même bande de fréquences.
- Vérifiez qu'il n'y ait pas de source d'interférences à proximité de l'émetteur et du récepteur.

■ Perturbation du signal

Si deux émetteurs sont utilisés en même temps, veillez à ce qu'ils soient réglés sur des canaux DIFFÉRENTS pour réduire le risque de diaphonie. Notez également qu'aucun autre appareil sans fil ne doit être utilisé à proximité durant le fonctionnement.

■ Évitez la chaleur, l'humidité

N'exposez PAS de façon prolongée l'unité au soleil ni à une quelconque source de chaleur, à des environnements humides et à des flammes. Évitez toutes les situations décrites ci-dessus. Choisissez une pièce tempérée pour conserver l'unité.

■ Chargez la batterie avant la première utilisation

Après avoir déballé l'unité neuve, veuillez la charger durant environ 8 heures. C'est absolument nécessaire car la batterie rechargeable intégrée peut être naturellement déchargée en raison de la durée du transport et du stockage, même si elle a été complètement chargée à l'usine avant expédition. Pour assurer une longue durée de vie à la batterie, veuillez suivre cette procédure IMPORTANTE.

■ Chargez complètement

Assurez-vous que la batterie soit complètement chargée avant un rangement prolongé. Pour une plus longue durée de vie de la batterie et de meilleures performances, veillez à charger régulièrement la batterie chaque mois.

※ Remarque : si vous devez à nouveau utiliser l'unité après une longue période de stockage, veillez à la recharger complètement durant au moins 8 heures avant toute utilisation.

※ Remarque : veuillez aussi charger cette unité après chaque utilisation pour une plus longue durée de vie de la batterie.

■ Cette unité est équipée d'une protection contre une décharge excessive (DOD). Après que la DEL d'alimentation ait clignoté en rouge, ce qui signifie qu'il n'y a plus suffisamment d'électricité (quand l'alimentation se fait par la batterie), cette unité s'éteint automatiquement pour éviter d'endommager la batterie par une décharge trop importante. Veuillez alors recharger immédiatement votre unité, ne continuez pas à l'utiliser.

DIRECTIVES DE MAINTENANCE DE LA GAMME KOALA

■ Cette unité a un circuit de protection contre la surcharge. Une fois que la batterie est chargée, l'unité arrête automatiquement la charge. Vous pouvez toujours l'utiliser pendant la charge.

■ Remplacement de la batterie

Assurez-vous que la batterie de remplacement a les mêmes caractéristiques. L'emploi d'une batterie incorrecte peut entraîner un mauvais fonctionnement, voire une explosion.

■ **Retirez les batteries des émetteurs en cas de non utilisation prolongée.**

■ Bornes des batteries de l'émetteur

Avant utilisation, vérifiez que les contacts des batteries sont propres et sans corrosion. En cas de corrosion, veuillez les remplacer ou contacter votre revendeur si une intervention est nécessaire.

CARACTÉRISTIQUES TECHNIQUES

Caractéristiques techniques principales du KOALA

Plages de fréquences de la porteuse	863 ~ 865 MHz (16 canaux)
Écran LCD	Canal, fréquence et charge de la batterie (émetteur uniq.)
Sélection de canal	Réglage, Δ , ∇
Bande pass. de commut.	Max. 24 MHz
Température ambiante	-10° C ~ 50° C
Plage dynamique	100 dB
DHT	< 0,5 %
Pré/dé-accentuation	50 μ s
Squelch	Double squelch à verrouillage de bruit et tonalité pilote
Réponse en fréquence	70 Hz ~ 16 kHz
Portée	50 ~ 70 mètres (champ libre)

Puissance de sortie	30 W (RMS), 50 W (MAX.) en 4 ohms
Haut-parleur	13 cm (large bande)
Module MP3	USB, carte mémoire SD
Module récepteur	U701
Entrée audio	Entrée micro, entrée Aux (stéréo)
Sortie audio	Sortie Aux (stéréo)
Commande de volume	Module récepteur, Master, tonalité, micro, Aux
Alimentation	RCA 100 ~ 240 V / CC 18 V 2,2 A (bloc chargeur externe)
Batterie	Batterie rechargeable 12 V / 2,9 Ah
Durée de chargement	4 ~ 6 heures
Autonomie de la batt.	3 ~ 4 heures
Dimensions	P 260 x L 210 x H 290 (mm)
Poids	4 kg (batterie incluse)
Couleur	Noir

CARACTÉRISTIQUES TECHNIQUES

Lecteur audio numérique MP501

Réponse en fréquence	20 Hz ~ 20 kHz
Alimentation	CC 12 V
Affichage	Écran LCD
Niveau de sortie	1 V ± 2 dB
Format du décodeur	Décodeur MPEG layer 3
Rapport S/B	> 60 dB
DHT	< 1 %
Plage de vitesse	+15 % ~ -12 %
Commandes	PLAY, STOP, REPEAT, NEXT, PREV
Interfaces	USB, carte mémoire SD
Boutons	Volume, pitch (vitesse)

Émetteur sans fil de ceinture WB701

Microphone	Micro à condensateur
Antenne	Antenne souple
Sortie HF	10 mW
Rayon. non essentiel	< 250 nW
Entrée audio	Entrée micro, entrée Aux
Prise d'entrée micro	Mini-XLR
Commande de volume	Coupure (Mute), HI/MID/LOW
Alimentation	Deux batteries AA 1,2 V (Ni-MH 1600 mAh) ou piles alcalines AA 1,5 V
Autonomie	11 heures (Ni-MH) ou 14 heures (alcalines)
Boîtier	Aluminium
Dimensions	P 26 x L 64 X H 88 (mm)
Poids	170 g (avec piles)

Microphone à main sans fil WH701

Capsule du micro	À condensateur
Antenne	Intégrée
Sortie HF	< 10 mW
Rayon. non essentiel	< 250 nW
Commande AF	Commutateur HI/LOW/MUTE
Alimentation	Deux batteries AA 1,2 V (Ni-MH 1600 mAh) ou piles alcalines AA 1,5 V
Autonomie	11 heures (Ni-MH) ou 14 heures (alcalines)
Dimensions	Diamètre 46 x L 264 (mm)
Poids	280 g (avec piles)



Easy Com Audio

PA de l'Aéroport - 55, Impasse Jean-Baptiste Say
34470 Pérols - France

Tel : 33 (0)4 67 27 27 76 - Fax : 33 (0)4 67 27 34 07

www.easycomaudio.fr